

Инструкция по эксплуатации для Вашего прибора Baumatic

BF340BL, BF340SS, BF346BL, BF346SS

**Безиниевый
холодильник/морозильник**



Baumatic®

You will be mine ...

Примечание: В этом руководстве указаны важные информации, включая инструкции по технике безопасности и установке, благодаря которым можете закупленное оборудование использовать в полном объеме. Руководство прошу хранить на безопасном месте так, чтобы Вы в случае необходимости могли в него легко посмотреть, или кто либо иной, кто не знаком с обслуживанием этого прибора.

Замечание относительно охраны окружающей среды

Обеспечив правильную утилизацию данного изделия, Вы можете предотвратить возможные негативные последствия для окружающей среды и здоровья людей, которые могли бы возникнуть вследствие неправильной его утилизации.



Символ на изделии или на сопровождающих его документах указывает на то, что данное изделие нельзя утилизировать как бытовые отходы. Его следует передать в специальный пункт сбора для утилизации электрического и электронного оборудования.

Утилизацию следует производить согласно местному природоохранному законодательству по утилизации отходов.

Для получения более подробной информации об обращении, восстановлении и переработке данного изделия обратитесь в местный орган власти, службу утилизации бытовых отходов или магазин, где было приобретено изделие.

- Используемые компанией Vaumatic упаковочные материалы безопасны для окружающей среды и могут подвергаться повторной переработке.
- Выбрасывая упаковочный материал, проявляйте надлежащую заботу об окружающей среде.

Содержание

Замечание относительно охраны окружающей среды	1
Важная информация по безопасности	3
Спецификация холодильника-морозильника BF340	5
Размеры электропотребителя	5
Класс энергетической эффективности	5
Вместительность	5
Спецификация электропотребителя	5
Спецификация холодильника-морозильника BF346	6
Размеры электропотребителя	6
Класс энергетической эффективности	6
Вместительность	6
Описание электроприбора	8
Описание свойств изделия	9
Применение комбинации холодильник -морозильник	9
Перед включением	9
Во время первого применения	10
Включение потребителя и установка термостата	10
Размещение и хранение продуктов в секции холодильника	11
 секция морозильника	13
Замораживание свежих продуктов	13
Советы по замораживанию	14
Производство косточек из льда	14
Важная информация для потребителя	15
Очистка и уход	15
Размораживание  секции морозильника	16
Замена лампочки	17
Установка	18
Подключение к электрической сети	18
Установка на место	19
Крепление дверных ручек	21
Изменение направления открывания дверей	23
Устранение неисправностей	26

Важная информация по безопасности



Ваша безопасность является для компании Vaumatic самой важной задачей. Просим Вас прочитать это инструкционное пособие еще перед тем, чем попытаетесь электроприбор установить или применять. Если Вы сомневаетесь в какой-либо информации, содержащийся в этом руководстве, просим контактировать Технический отдел компании М-Видео.

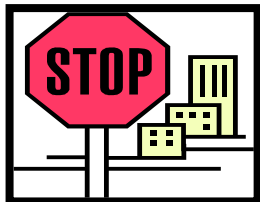

Важное

Любые работы по установке может выполнять только квалифицированный или для этого уполномоченный специалист.

Применение электропотребителя

- Этот прибор сконструирован для применения только в домашних условиях. Его можно использовать для хранения продуктов, которые необходимо заморозить или охладить. Если будете применять электроприбор для каких-либо иных целей, или он будет применен неправильным способом, компания Vaumatic снимает с себя ответственность за любые возникшие ущербы.
- В целях безопасности запрещено выполнять изменения спецификации оборудования.



Перед применением электропотребителя

- Проверьте электроприбор на предмет каких-либо повреждений при транспортировке. Если будут обнаружены повреждения, не подключайте электропотребитель к электрической питающей сети и незамедлительно контактируйте своего продавца.

Хладагент

- Этот электропотребитель содержит хладагент R134a, который является природным газом и не содержит никакие CFC вещества (фреоны), которые могли бы повредить окружающую среду.
- При подготовке и при установке электропотребителя необходимо соблюдать осторожность и убедиться в том, что при этом не произошло повреждение распределительного трубопровода хладагента.
- Не укладывайте никакие предметы на верхнюю плоскость электропотребителя, потому что может произойти повреждение верхней панели.



Предосторожности касающиеся детей

- Упаковочный материал разместите вне досягаемости детей.
- Запрещайте детям дотрагиваться к элементам управления или играть с электропотребителем.



Общие меры безопасности

- При вытаскивании вилки питающего кабеля электропотребителя из сетевой розетки, не тяните за сам кабель.
- Не вынимайте и не включайте вилку кабеля в розетку в случае, если у Вас влажные руки.

- Не пытайтесь применить электропотребитель в наружной среде или в таком месте, где бы он пришел в контакт с химическими элементами.

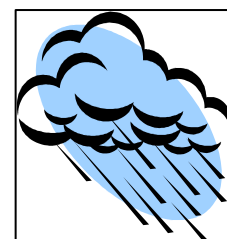

- Перед очисткой электропотребителя или перед его техническим обслуживанием, не забудьте вначале отключить электропотребитель от электрической питающей сети.
- Никогда не допускайте, чтобы находящиеся в задней части витки дотрагивались плоскости стенки помещения.
- При установке электропотребителя всегда обеспечьте, чтобы на месте его установки не складировалась бумага или иные горючие материалы.
- Никогда не блокируйте проветривающие отверстия электропотребителя, как на внутренней, так и наружной поверхности электропотребителя.

- Необходимо, чтобы электропотребитель имел достаточную вентиляцию, это значит, чтобы был достаточный поток воздуха между нижней частью блока и пластиной основания, к которому он прикреплен.

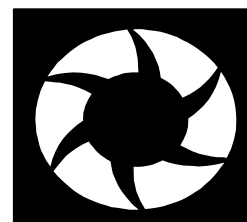

- Не помещайте в электропотребитель электрическое оборудование, например такое как миксеры или оборудование на производство мороженого.

Сервис

Не пытайтесь ремонтировать электропотребитель сами, так как при этом можете получить травму или вызвать важный дефект электропотребителя. Если Вам необходимо выполнить сервисное

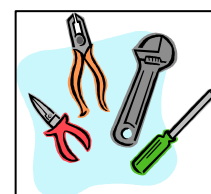

обслуживание, просим контактировать Технический отдел компании M-Видео.

Спецификация холодильника-морозильника BF340

**Поздравляем Вас с покупкой Vaumatic в комбинации
холодильник-морозильник!**

Размеры электропотребителя

Высота: 1765 мм

Ширина: 600 мм

Глубина: 636 мм

Класс энергетической эффективности

Энергетический класс: А

Вместительность

Внутренний объем (холодильник): 223 литра

Чистый объем (холодильник): 93 литра

Чистая вместительность (холодильник): 208 литров

Чистая вместительность (морозильник): 81 литр

Спецификация электропотребителя

- Холодильник и морозильник без создания инея
- Фирменное стойкое покрытие
- 3-ри полки из безопасного стекла
- 2 –а ящика для салатов
- Ящик для масла
- Подставка для бутылок
- Полка для яиц
- 2 полки общего назначения
- 3-ри секции холодильника
- Ящик для кубиков льда
- Изменение направления открывания дверей
- Регулируемые ножки

Важное

При установке электропотребителя важно учесть его климатическую классификацию.

Для определения климатической классификации электропотребителя, прочитайте щиток с мощностными данными. Мощностной щиток размещен на левой передней стороне внутри отделения холодильника. Откройте двери электропотребителя, вытащите ящик для салатов и за ним найдете этот мощностной щиток. На мощностном щитке указан диапазон температур окружающей среды, при котором электропотребитель будет правильно работать.

Спецификация холодильника-морозильника BF346

**Поздравляем Вас с покупкой Vaumatic в комбинации
холодильник-морозильник!**

Размеры электропотребителя

Высота: 1854 мм
Ширина: 600 мм
Глубина: 636 мм

Класс энергетической эффективности

Энергетический класс: A

Вместительность

Внутренняя вместительность (холодильник): 223 литра
Чистый объем (холодильник): 114 литров
Чистая вместительность (холодильник): 208 литров
Чистая вместительность (морозильник): 97 литров

Спецификация электропотребителя

- Холодильник и морозильник без создания инея
- Фирменное стойкое покрытие
- 3-ри полочки из безопасного стекла
- 2 –а ящика для салатов
- Секция для масла
- Подставка для бутылок
- Полка для яиц
- Полка для яиц
- 3-ри секции холодильника
- Ящик для кубиков льда
- Изменение направления открывания дверей

- Регулируемые ножи

Важное

При установке электропотребителя важно учесть его климатическую классификацию.

Для определения климатической классификации электропотребителя, прочитайте щиток с мощностными данными. Мощностной щиток размещен на левой передней стороне внутри отделения холодильника. Откройте двери электропотребителя, вытащите ящик для салатов и за ним найдете этот мощностной щиток. На мощностном щитке указан диапазон температур окружающей среды, при котором электропотребитель будет правильно работать.

Описание электроприбора

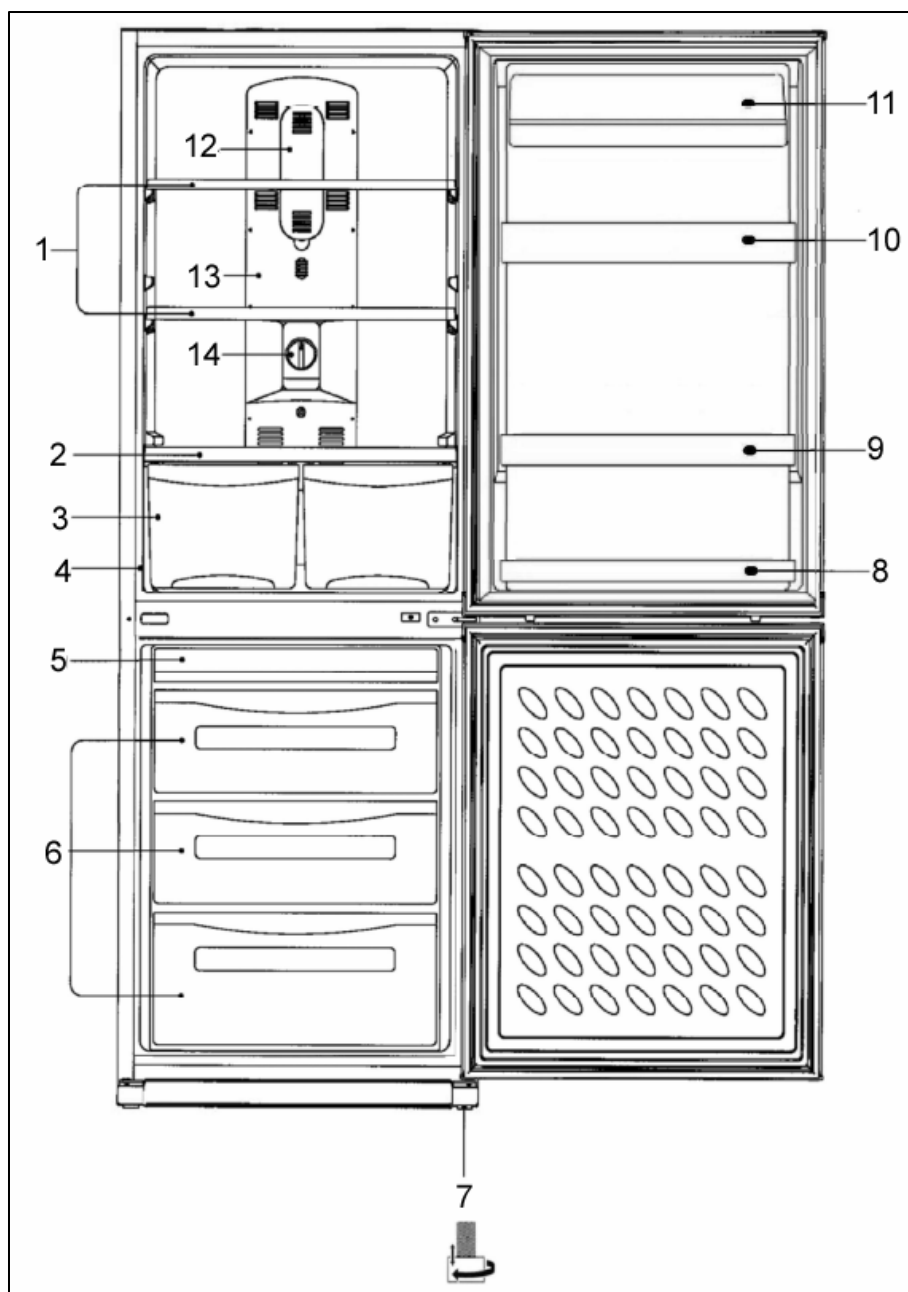

1. Полочки
2. Защитное стекло
3. Ящики для овощей
4. Мощностной щиток
5. Форма для косточек льда
6. Ящики холодильника
7. Регулируемая ножка
8. Держатель для больших бутылок
9. Держатель для малых бутылок
10. Полка для яиц
11. Полка для молока
12. Свет холодильника
13. Вентиляционный воздушный канал
14. Регулировочное кольцо термостата

Описание свойств изделия

1. Полочки

- Полочки можно разместить в любые произвольные направляющие пазы внутри электропотребителя. Полочки фиксируются против выскальзывания из электропотребителя.
- **Извлечение полочки:** Устраните все содержимое находящееся на полочке, которую желаете извлечь. После этого приподнимите переднюю часть полочки и осторожно вытните ее из пазов.

2. Ящики для овощей и фруктов с стеклянной крышкой

- Ящики для фруктов и овощей расположены в нижней части холодильника, а над ними расположена стеклянная крышка, которая их закрывает.
- Эта крышка предотвращает преждевременное обсыхание фруктов и овощей.

3. Секции на верхних дверях

- Внутренняя филенка дверей поддерживает разные перегородки, которые предназначены для хранения яиц, сыров, масла и йогуртов. Перегородки также пригодны для разных пакетов небольших размеров, бутылочек, жестяных баночек и т.п.

4. Отделение для бутылок

- Нижнее отделение можно использовать для хранения относительно небольших бутылочек.
- **Важное**
Никакую из дверных полочек нельзя перегружать, так как это привело бы к значительному сокращению их срока службы.

5. Секция холодильника

-  Секция холодильника, с чистой вместительностью 81литр (**BF340**) или 97 литров (**BF346**).

Применение комбинации холодильник - морозильник

Перед включением

- Обеспечьте, чтобы электропотребитель был установлен квалифицированным лицом, в соответствии с информацией по установке содержащейся в указаниях Baumatic.
- После поставки электроприбора подождите миним. 12 часов и только потом его подключите к питающей

электрической сети. Это время позволит осуществить осадку всего газового хладагента, который при транспортировке электропотребителя мог бы быть нарушен.

- Внешняя часть электропотребителя и вынимающиеся принадлежности, которые находятся внутри, должны быть очищены раствором жидкого детергента и воды.

- Внутренняя часть должна очищаться раствором углекислого натрия (пищевая сода) растворенного в холодной воде. После окончания процесса очищения, внутренняя часть и принадлежности электропотребителя должны быть тщательно осушены.

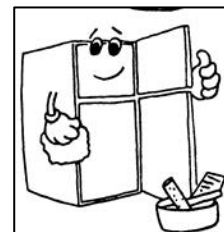

- При первом включении электропотребителя может произойти возникновение запаха. Как только электропотребитель начнет охлаждаться, запахи постепенно исчезнут.

Во время первого применения

- При первом включении электропотребителя, компрессор будет работать непрерывно примерно 24 часа, или так долго, пока холодильник-морозильник не достигнет достаточно низкой температуры.
- Во время этого периода не рекомендуем часто открывать двери или вкладывать большое количество продуктов во внутрь электропотребителя.
- Если устройство выключите или вытащите вилку из электрической розетки, для дальнейшего повторного включения электроприбора переключением термостата или подключением к электрической сети, необходимо перед этим подождать минимально 5 минут.

Включение потребителя и установка термостата

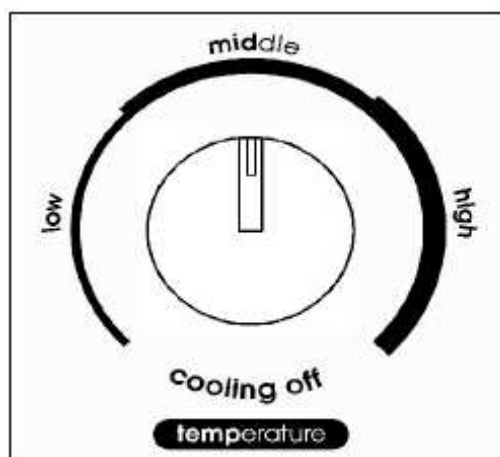

Включите электропотребитель его подключением к

электрической питающей сети и установкой термостата. Регулировочный переключатель термостата размещен на задней стенке холодильной камеры.

- Термостат автоматически регулирует температуру внутри холодильника-морозильника, а это в зависимости от того, в какое положение вы регулировочный переключатель термостата переключили:
- **Низкое** - в этом положении переключателя холодильник удерживается на температуре 7°C а морозильник на температуре -18°C.
- **Среднее** - в этом положении переключателя холодильник удерживается на температуре 5°C а морозильник на температуре -20°C.
- **Высокое** - в этом положении переключателя холодильник удерживается на температуре 1°C а морозильник на температуре -22°C.
- **Охлаждение выключено** - в этом положении переключателя система охлаждения выключена (горит только свет) Для выбора режима **охлаждение выключено** переключите кнопку термостата в положение охлаждения выключено.
- Для каждодневной эксплуатации идеально переключить термостат в положение **Среднее**.
- **Важное**
Окружающая температура в помещении, температура продуктов и количество продуктов вложенных в холодильник-морозильник, а также количество открытий дверей, это все влияет на температуру удерживаемую электропотребителем.
- При установке на максимум (**высокое**), будет холодильник-морозильник работать с более высоким потреблением электроэнергии, чтобы удержать низкую температуру. Нет необходимости оставлять электропотребитель работать на этой установке длительное время. Рекомендуем вернуть переключатель термостата в **среднее** положение.

Размещение и хранение продуктов в секции холодильника

- Теплую пищу и выделяющие пар жидкости хранить в холодильнике не рекомендуем, так как они повышают влажность внутри электропотребителя.

- Все продукты должны быть упакованы или прикрыты; это особенно касается продуктов с сильным привкусом. Рекомендуем применять полиэтиленовые пакеты или фольгу, алюминиевую фольгу, вощенную бумагу. Жидкости необходимо хранить в закрытой посуде или бутылках.
- Для максимализации пространства внутри холодильника, необходимо с продуктов устранить лишнюю упаковку.
- Быстропортящиеся продукты рекомендуем размещать в задней части холодильника, которая является ее самым холодным местом.
- Никакие продукты не должны прийти в контакт с задней стенкой холодильника.
- Убедитесь в том, что продукты внутри холодильника размещены так, чтобы было можно полностью закрыть двери. Особое внимание необходимо уделять бутылкам, которые при размещении на полочках могут выступать за внутреннюю часть главной части холодильника.
- Некоторые органические растворы, такие как масла в кожуре лимонов и апельсинов, а далее кислоты в масле, могут вызвать повреждение пластиковых деталей.
- Не открывайте двери холодильника слишком часто, а также не оставляйте их открытыми слишком долго, так как этим повышается температура внутри электропотребителя.
- **Мясо** рекомендуем хранить в полиэтиленовых пакетах и размещать на стеклянной полочке над ящиками для фруктов и овощей.
- **(Мясо должно этим способом храниться не более одного или двух дней).**
- **Холодные закуски/сваренную пищу** рекомендуем закрыть, а потом ее можно разместить на любой полочке.
- **Фрукты и овощи** необходимо тщательно помыть и положить в салатные ящики.
- **Сыры и масло** должны быть закрыты в воздухонепроницаемой посуде, их также можно упаковать в алюминиевую фольгу или полиэтиленовые пакеты. Из пакетов необходимо откачать как можно больше воздуха.
- **Бутылки с молоком** должны быть закрыты крышкой и должны храниться в дверной перегородке для бутылок.
- **Чеснок, картошку, лук и бананы должны храниться в**

холодильнике только в случае, если они уложены в воздухо непроницаемую посуду.

секция морозильника

Секция морозильника пригодна для хранения и замораживания продуктов.

- Температура в пространстве морозильника всегда должна достигать -18°C (или ниже) уже перед тем, чем туда хотите положить продукты уже замороженные или свежие продукты для замораживания.
- Секция морозильника способна одновременно заморозить только определенное количество продуктов. Не рекомендуем Вам пытаться заморозить более чем 7 килограммов свежих продуктов в течении 24 часов.
- При замораживании свежих продуктов необходимо преимущественно применять верхний ящик. Как только будут эти продукты заморожены, можете их переложить в нижние ящики.
- Теплая пища должна перед замораживанием остыть. Если разместите в пространстве морозильника теплые продукты, внутри повысится влажность, которая вызовет повышенное создание инея и повышенное потребление электрической энергии электропотребителем.
- Если речь идет о максимальном периоде хранения продуктов, необходимо соблюдать инструкции производителя продуктов.
- Размороженные продукты повторно замораживать запрещено.

Замораживание свежих продуктов

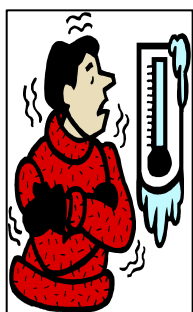

- Для замораживания максимального количества вышеуказанных свежих продуктов, необходимо переключить переключатель термостата в положение **высокое**, а то за 24 часа до начала замораживания.
- Для замораживания небольшого количества свежих продуктов, необходимо переключить

переключатель термостата в положение **высокое** за 6 часов до начала замораживания.

- Свежие продукты должны быть вложены в воздухо непроницаемую посуду или



упаковку. Это поможет тому, чтобы продукты не высохли или не потеряли свой вкус. Это также ограничит проникновение их привкуса на прочие продукты.



- После 24 часов замораживания, рекомендуем Вам проверить, если эти свежие продукты достаточно заморожены. Если да, то возвратите регулировочный переключатель термостата в положение **среднее**. Вы можете переместить эти продукты в любой из иных ящиков внутри секции морозильника.

Советы по замораживанию

- Пакеты для замораживания, полиэтиленовые упаковки, алюминиевая фольга (особо толстая) и специальная жестяная посуда для замораживания продуктов, являются удобными упаковками для хранения замороженных продуктов.
- Лента, резиновые ленты или пластиковые скрепки, являются соответствующими приспособлениями для герметизации пакетов и упаковок.
- Перед герметизацией соответствующего пакета, необходимо из него отсосать воздух, что поможет более легкому замораживанию продуктов.
- Плоские упаковки замораживаются легче.

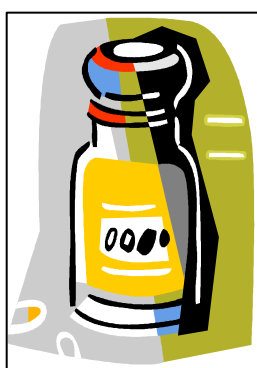
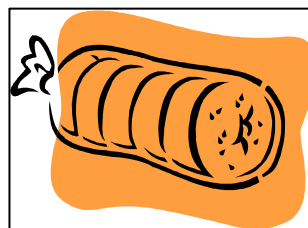

- Если замораживаете жидкость, не наполняйте емкость до горлышка. Жидкости при замораживании расширяются.
- **Не укладывайте бутылки (стекляные или жестяные), содержащие жидкость (особенно шипучие жидкости), в морозильник, так как они могут в течении замораживания треснуть.**

Производство косточек из льда

- Наполните миску для производства косточек водой и поместите ее в пространство морозильника предназначенное для мисок производства косточек из льда.

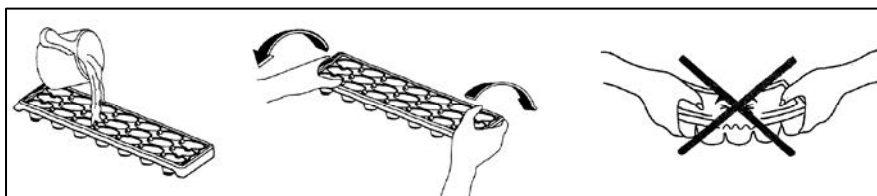

- После полного замерзания воды и ее превращения в лед, можете эти миски с косточками скрутить (так, как это указано на рисунке ниже), чтобы косточки освободились.

Важная информация для потребителя



Важное

Необходимо следить за тем, чтобы не произошла блокировка вентиляционных воздушных каналов, которые находятся на задней внутренней стенке как секции холодильника, так и секции морозильника.



Важное

Если произойдет отключение Вашего сетевого источника тока, продукты внутри секции морозильника будут храниться еще в течении 12 часов. После истечения 12 часов необходимо эти продукты из морозильника устранить и как можно быстрее употребить.



Важное

Если произойдет отключение питания ведущего к электропотребителю, то после обновления подачи питания, время нового пуска компрессора будет длиться примерно 30 минут.

Очистка и уход

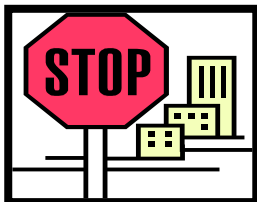

Перед началом непосредственной очистки просим убедиться в том, что электропотребитель отключен от вашего сетевого источника питания.

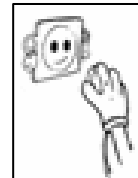

- Не очищайте электропотребитель обливанием водой или разбрызгиванием воды на его поверхность.
- Секции холодильника и морозильника необходимо чистить регулярно с применением раствора пищевой соды в теплой воде.
- Принадлежности вычистите самостоятельно водой с мылом. Не очищайте принадлежности в мойке посуды.
- Не применяйте изделия содержащие абразив, детергенты или мыла.

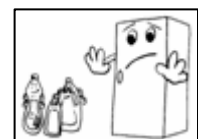
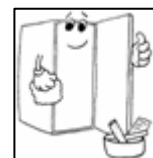
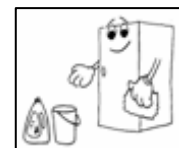

- После мойки электропотребителя вытрите очищенные плоскости влажной тканью, а потом тщательно осушите.
- После завершения очистки высушите руки и вставьте вилку шнура в электрическую розетку вашей сети питания.

Размораживание ❄️❄️❄️ секции морозильника

Этот электропотребитель является безинерционным, следовательно нет необходимости размораживать секцию морозильника вручную.

Однако, если например длительное время двери оставались открытыми, или если уплотнитель дверей уже не герметизирует правильно, может происходить образование слоя инея и льда в секции морозильника. Если это произойдет, поступайте следующим способом.

- За день до того, нежели будете размораживать морозильник, переключите регулировочный переключатель термостата в положение **высокое**; этим обеспечится соответствующее замораживание продуктов в холодильнике.
- При размораживании электропотребителя необходимо из пространства холодильника устранить продукты, завернуть их в несколько слоев бумаги и положить в холодное место. Возрастание температуры продуктов сократит их срок хранения и эти продукты будут необходимо потребить в относительно более кратком периоде времени.
- **Не укладывайте обратно в морозильник те продукты, которые уже начали растаивать.**
- Избегайте в том, что у Вас сухие руки, и после этого отключите электропотребитель от Вашей питающей электрической сети.
- Вытащите вилку секции холодильника из электрической розетки и оставьте двери холодильника открытыми. В пространство холодильника можете разместить посуду с горячей водой, что ускорит процесс размораживания.
- Для устранения размороженной воды, которая стекает в нижнюю часть холодильника, можете применить губку.
- **Важное**
Рекомендует на пол в месте непосредственной близости к электропотребителю положить старые полотенца, чтобы они в случае вытекания растаявшей воды из пространства холодильника на пол эту воду улавливали.
- Как только растает весь слой образовавшегося льда,

необходимо внутреннюю часть холодильника тщательно высушить. Результатом упущения этой высушки будет немедленное создание нового льда после включения электропотребителя.

- Если у Вас сухие руки, подключите электропотребитель обратно к Вашей питающей электрической сети. Переключите регулирующий переключатель термостата в положение **высокое** на время 24 часов, а после этого его переключите обратно в положение **среднее**.
- До окончания этого 24 часового периода не рекомендуется ложить в пространство холодильника свежие продукты.
- **Не размораживайте электропотребитель и его прочее оборудование применением электрических приборов (например феном для волос). Для устранения слоя инея из холодильника не применяйте острые металлические предметы, так как может произойти повреждение системы хладагента.**

Замена лампочки

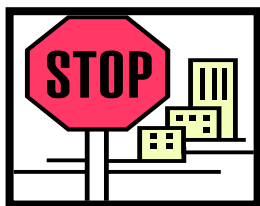

Предупреждение
Перед началом замены лампочки в первую очередь убедитесь в том, что электропотребитель отключен от Вашего сетевого источника питания.

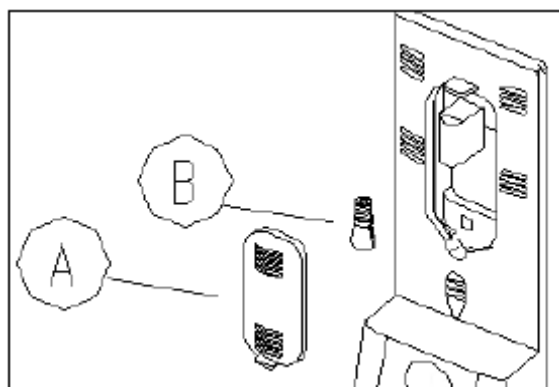
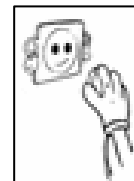

- Вверху на задней стенке холодильника размещен внутренний свет пространства холодильника.
- Нажатием рычажка на нижней части плафона света, уберите этот плафон **(А)**.
- Нажмите крючки на сторонах плафона света и плафон выдвиньте.
- Замените дефектную лампочку **(В)** новой лампочкой. Новая лампочка не должна иметь потребляемую мощность более чем 15 Вт.

- Установите плафон лампочки обратно на его место и по истечении пяти минут вставьте вилку в розетку вашей электрической сети.
- Лампочка является расходным материалом, следовательно гарантии на нее не распространяются.

Установка

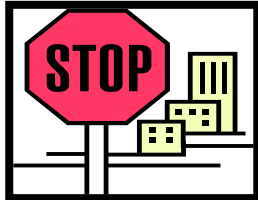

Важное

Перед непосредственной установкой и применением электропотребителя прочитайте все указания и убедитесь в том, что показатели (В) и частоты (Гц), указанные на мощностном щитке, абсолютно одинаковы с показателями Вашего домашнего сетевого источника. Мощностной щиток найдете на передней части левой внутренней стороны холодильника.

Производитель отвергает любую ответственность за случаи, когда электромонтером не будут соблюдены все действующие инструкции по предотвращению травм, соблюдение которых необходимо для нормального применения и правильной эксплуатации.

Подключение к электрической сети



Этот комбинированный холодильник-морозильник предназначен для комплектной и длительной установки.

- Цветовое обозначение сетевой проводки является следующим:

Коричневый	Фаза
Синий	Ноль
Зелено-желтый	Заземление
- Так как цвета проводки сетевого кабеля электропотребителя могут отличаться от цветового обозначения клемм в Вашей распределительной коробке, просим поступать нижеуказанным способом:
 - **Коричневый проводник** должен быть подключен к клемме обозначенной " L " (живой проводник), или иметь **красный** цвет.
 - **Синий проводник** должен быть подключен к клемме обозначенной " N " (нулевой проводник), или иметь **черный** цвет.
 - **Зелено-желтый** проводник должен быть подключен к клемме обозначенной " E " (земля), или обозначенной символом заземления, или же иметь **зелено-желтый** цвет.

- После окончания электрического подключения, не должны на поверхность выступать никакие проводки кабеля, а также кабель должен быть без надрезов. Прихват кабеля должен проходить через внешнее покрытие.

Установка на место

- Рекомендуем установить электропотребитель только в такое место, в котором температура помещения соответствует климатической классификации электропотребителя, которая указана на мощностном щитке. Электропотребитель может работать неправильно при окружающих температурах, которые выходят за пределы нижеуказанных диапазонов.

Климатическая классификация	Примерная окружающая температура
SN	от +10 до +32 градусов Цельсия
N	от +16 до +32 градусов Цельсия
ST	от +18 до +38 градусов Цельсия
T	от +18 до +43 градусов Цельсия

- Установка электропотребителя на место требует содействия двух лиц, которое необходимо для предотвращения возможных травм или повреждения электропотребителя.
- Электропотребитель не рекомендуется устанавливать в месте, где он будет подвержен прямому воздействию солнечного излучения, или воздействию постоянного тепла, или же воздействию экстремальных температур (например возле радиатора отопления или нагревателя воды). Если это нельзя предотвратить, необходимо между электропотребителем и соседний источник тепла вложить изоляционную доску.
- Необходимо предварительно убедиться в том, если в месте установки имеется электрическая розетка, которая будет доступна и после установки электроприбора.
- Установите электропотребитель ровно и стабильно на прочное основание. Электропотребитель имеет на передней стороне две регулирующие ножки, которые можете применить для уравнивания электропотребителя.
- Все, что размещено над электропотребителем, должно быть на расстоянии не менее 15 см от электропотребителя. Это необходимо для сохранения эффективного охлаждения конденсатора. Вокруг электропотребителя должен быть оставлен зазор 5 см от задней и боковых сторон электропотребителя.

- Если разместите дальнейшее охлаждающее оборудование возле дверей этого изделия, то зазор между этими электропотребителями должно быть минимально 2 см. Это поможет предотвратить возникновение конденсации.
- Не забудьте оставить достаточное свободное пространство для открытия дверей, которое предотвратит повреждение электропотребителя или травмирование лиц.

Крепление дверных ручек



1) Две ручки для морозильной камеры холодильника Вы найдете в задней части бытового электроприбора за конденсатором. Следует снять коробку и вынуть из нее две ручки.



2) Внутри ящика для зелени расположена коробка, где находятся детали, необходимые для установки дверных ручек.

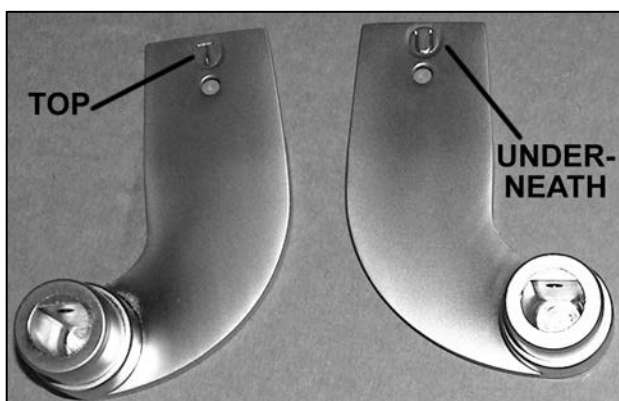

3) Обратите внимание на то, что скобы, которые должны находиться на обоих концах каждой ручки, отмечены буквами «Т» и «U». Скоба, отмеченная буквой «Т», должна располагаться сверху ручки, а отмеченная буквой «U» – снизу.



4) Расположите скобы на обоих концах каждой ручки и закрепите их прилагаемыми винтами с помощью отвертки. Убедитесь, что винты плотно затянуты.

ВАЖНО: Убедитесь, что скобы правильно установлены на соответствующих концах ручек.



5) Сверху и снизу каждой дверцы находятся пазы. Вставьте ручки в эти пазы.

ВАЖНО: Убедитесь, что Вы установили ручки надлежащим образом, т.е. скоба, отмеченная как «Т», находится в верхней части дверцы, а скоба, отмеченная как «U», – в нижней части дверцы.



6) Используйте прилагаемый торцевой ключ, чтобы плотно затянуть винты сверху и снизу ручки.

В этой же последовательности присоедините к бытовому прибору ручки холодильника и морозильной камеры.

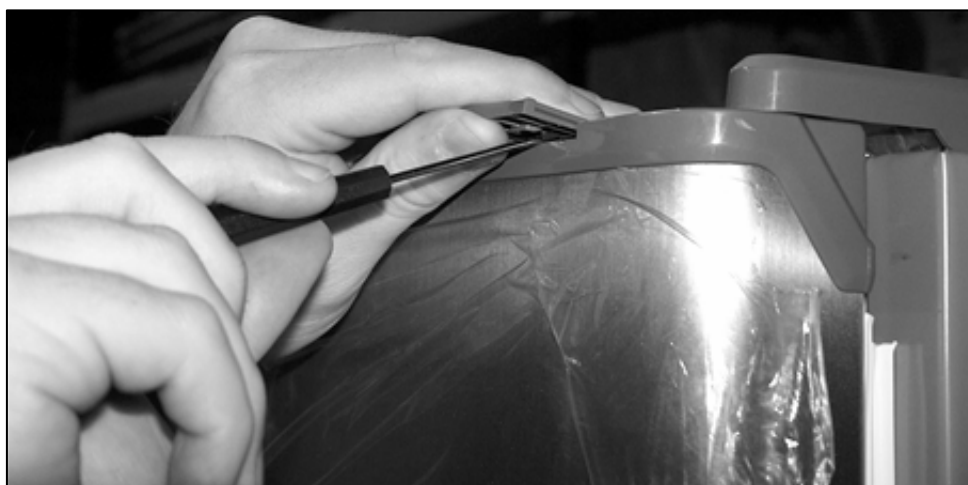

- Если дверца бытового прибора установлена в обратную сторону, ручку следует крепить к противоположной части дверцы.
- Используйте отвертку с тонким лезвием для удаления пластмассовых распорок в верхней и нижней части дверцы.
- Пластмассовые распорки следует переместить на диагонально противоположный угол этой же дверцы, где находится выемка для вставки каждой распорки.

Изменение направления открывания дверей

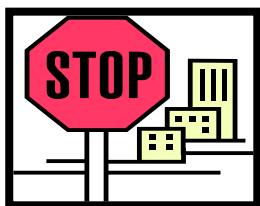

Важное
Убедитесь в том, что у Вас есть достаточное свободное пространство для укладки электропотребителя на его заднюю часть так, чтобы при этом не произошло повреждение или разрыв спиралей конденсатора в задней части холодильника-морозильника.

Необходимо также из этой области устранить все острые или твердые предметы, которые лежат на полу.

Перед началом этой операции по изменению направления открывания дверей, электропотребитель должен быть отключен от электрической питающей сети.

Некоторые фазы этой операции требуют для ее выполнения содействие двух лиц.



В первую очередь необходимо демонтировать нижнюю дверь (морозильник), а после этого верхнюю дверь (холодильник). Все детали, которые демонтируете при выполнении операции по изменению направления открытия дверей, должны быть сохранены для последующего обратного монтажа.

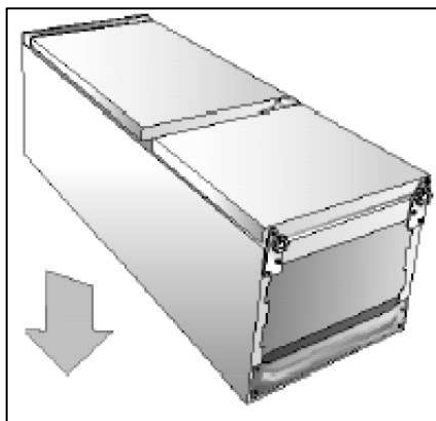

1. Положите электропотребитель на его заднюю часть.

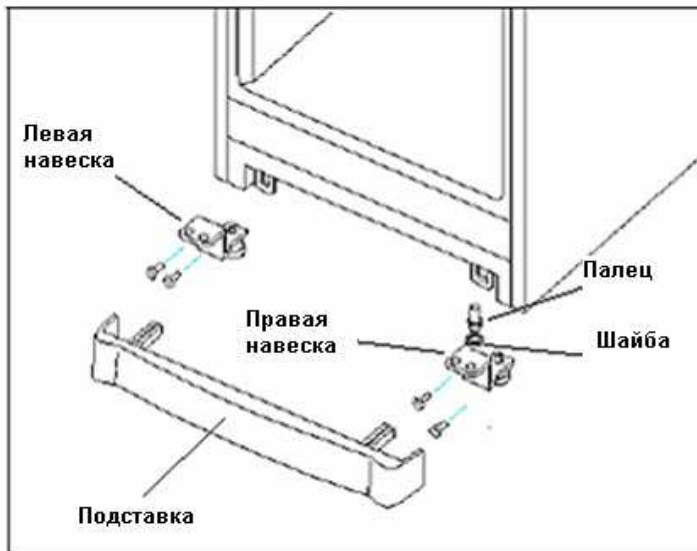

их подъемом снимите их из держателей.

4. Совместно с правой навеской переместите палец и шайбу из правого отверстия в левое отверстие.



5. Легким натягивающим усилием вниз, снимите нижние двери и уберите их с корпуса электропотребителя.

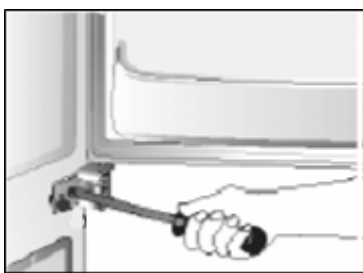

6. Применив крестообразную отвертку, вывинтим среднюю навеску и снимем ее с держателей.

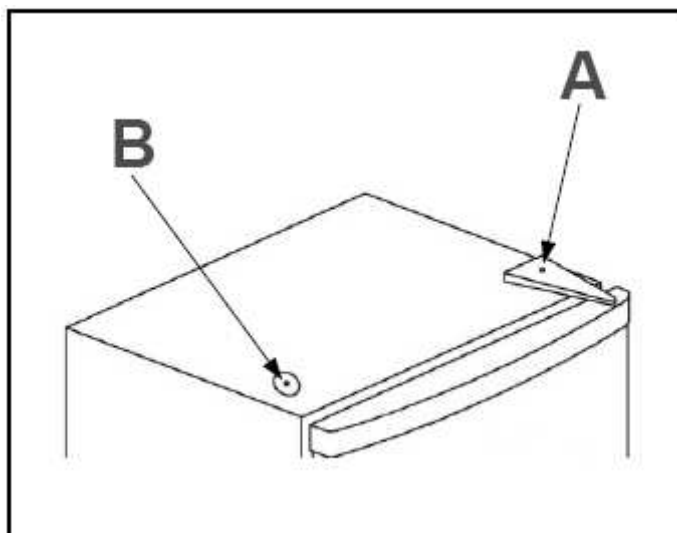

7. Осторожно выдвинте верхнюю дверь с пальца верхней навески (**К**) и после этого, применив крестообразную отвертку, вывинтите кожух верхней навески (**А**) и кожух датчика (**В**).

8. При помощи крестообразной отвертки, вывинтите верхнюю навеску и привинтите ее на противоположную сторону корпуса с вида их первоначального положения.

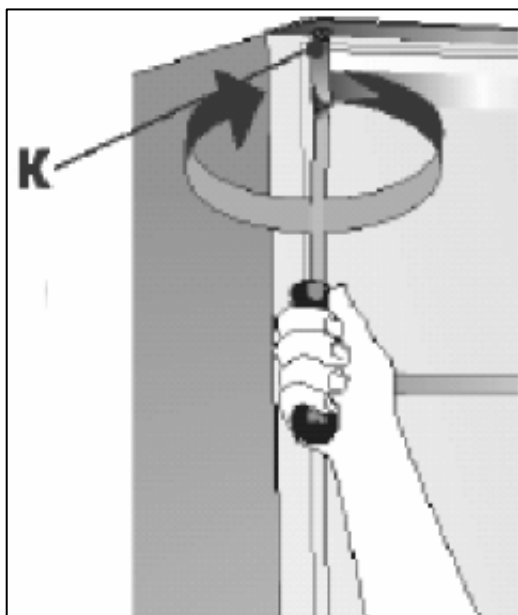

9. Привинтите кожух верхней навески к кожух датчика на противоположную сторону корпуса с вида их первоначального положения. **Важное:** Необходимо убедиться в том, что положение пальца верхней навески точно совпадает с отверстием навески в верхней части верхней двери.

10. Установите обратно верхнюю дверь на палец навески. **Важное:** Двери необходимо поддерживать снизу вплоть до окончания шага номер 15. При выполнении шагов 10-15 **запрещено** оставлять двери в состоянии, при котором они будут свободно висеть. Рекомендуем, чтобы один человек поддерживал двери, а второй человек далее выполнял указанные шаги.

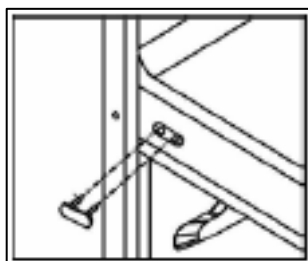

11. При помощи небольшой плоской отвертки уберите закрывающие заглушки из отверстий в середине корпуса. Разместите их в отверстия, которые остались после устранения средней навески.
12. Поверните среднюю навеску и осторожно вставьте палец навески в нижнее отверстие верхней двери.
13. Применив ранее вывинченные винты, прочно прикрепите комплект нижней навески к корпусу. Отверстия содержат изолирующую пену, которую можно легко сверлить.
14. Обеспечьте уравнивание верхней двери и убедитесь в том, что двери можно легко открывать и закрывать, без блокировки.
15. Установите нижнюю дверь и убедитесь в том, что палец верхней навески безопасно вошел в свой держатель.
16. Установите нижние навески и убедитесь в том, что палец и шайбы нижней навески размещены на противоположной стороне корпуса с вида их первоначального положения. Убедитесь в том, что палец верхней навески безопасно вошел в свой держатель.
17. Проверьте, если заменены все заглушки отверстий.



Важное
После окончания процесса изменения направления открытия дверей проверьте, если как верхние, так и нижние двери открываются и закрываются правильно, без блокировки.



ВАЖНО: ЕСЛИ ДВЕРЦЫ БЫТОВОГО ПРИБОРА УСТАНОВЛЕНЫ В ОБРАТНУЮ СТОРОНУ, ПОСКОЛЬКУ ВЫ ПОСТАВИЛИ БЫТОВОЙ ПРИБОР НА ОСНОВАНИЕ, НЕОБХОДИМО ПОДОЖДАТЬ 8 ЧАСОВ, ПРЕЖДЕ ЧЕМ ВНОВЬ ВКЛЮЧАТЬ ПРИБОР.

Устранение неисправностей

Важное

Если Вы думаете, что электропотребитель работает неправильно, просим, перед тем как будете звонить в Сервисный отдел М-Видео, сначала проверить его согласно указанного ниже перечня проверок.



Кажется, что холодильник-морозильник работает неправильно/к электропотребителю не подведено питающее напряжение.

- Проверьте, если вилка полностью вставлена в электрическую розетку.
- Проверьте, имеется ли в вашей питающей сети напряжение (например если не произошло отключение питающего напряжения, или если не перегорел предохранитель).
- Проверьте, если термостат внутри электропотребителя не переключен в положение **охлаждение выключено**.
- Проверьте, если напряжение в вашей контактной сети соответствует показателю напряжения указанному на мощностном щитке электропотребителя.



Кажется, что холодильник-морозильник не работает эффективно.

- Проверьте, если электропотребитель не перегружен и если в него не было уложено слишком много продуктов.
- Установка термостата слишком низкая; необходимо переключить термостат на более высокий показатель.
- Убедитесь в том, что двери закрываются правильно, и что они ошибочно не оставались длительное время в открытом положении.

- Обеспечьте соответствующую вентиляцию вокруг электропотребителя.



Холодильник-морозильник работает слишком шумно

- Газовый хладагент, который циркулирует в трубопроводе электропотребителя, может создавать слабый шум, а это и при неработающем компрессоре.
- Если шум увеличивается или электропотребитель становится шумнее нежели нормально, проверьте, если электропотребитель правильно уравновешен, и что никакие продукты не дотрагиваются задней части холодильника-морозильника, а также, что внутри электропотребителя ничто не качается.



На внутренней задней стенке морозильника образовался ледовый иней, или в основании холодильника есть вода.

- Проверьте, если продукты в электропотребителе не размещены слушком близко к задней части электропотребителя, а следовательно соприкасаются с внутренней задней стенкой.

Детальную информацию о Гарантийных условиях найдете на интернет-сайте компании Baumatic www.baumatic.ru - www.baumatic.com, или обратитесь к своему продавцу.

Логотип производителя

ВАУМАТИС**ГАРАНТИЙНЫЙ СЕРТИФИКАТ****Уважаемый покупатель!**

Фирма ПРОИЗВОДИТЕЛЬ приветствует Вас и благодарит за то, что Вы остановили свой выбор на ее продукции, а также выражает уверенность, что приобретенное Вами изделие принесет Вам удовлетворение и прослужит долго.

Данный сертификат устанавливает гарантийную ответственность на "изделие" в объеме, предусмотренном Законом Российской Федерации "О защите прав потребителя". Данный гарантийный сертификат действителен на территории Российской Федерации в течение 12 месяцев со дня покупки изделия при соблюдении условий гарантии.

При оформлении покупки требуйте проверки внешнего вида товара и основных режимов его работы.

Убедитесь, пожалуйста, что данный гарантийный сертификат заполнен полностью и правильно. При отсутствии или неправильном оформлении гарантийного сертификата, гарантия не будет иметь силу.

Наименование товара	
Тип, модель	
Заводской номер	
Дата покупки	
Штамп магазина	
Подпись продавца	

УСЛОВИЯ ГАРАНТИИ

Гарантия предоставляется покупателям, приобретающим и использующим свой товар для личных и бытовых нужд. Гарантия не распространяется на товар, используемый в производственных целях. Гарантия обретает силу при предъявлении настоящего сертификата, в котором указаны серийный номер изделия и дата его покупки, подтвержденные печатью и подписью продавца.

Настоящая гарантия недействительна, если недостатки возникли в товаре в случае:

- несоблюдение указаний Руководства по эксплуатации;
- механического повреждения;
- нарушения правил хранения и/или транспортировки владельцем;
- попадания внутрь изделия посторонних предметов, бытовых насекомых и продуктов из жизнедеятельности;
- повреждений, вызванных бытовыми грызунами;
- ремонта товара не уполномоченными на это лицами, его разборки и других не предусмотренных инструкцией по эксплуатации вмешательств;
- использования изделия в целях, для которых оно не предусмотрено;
- действия непреодолимой силы (пожара, аварии, природной катастрофы и т.п.)
- выхода изделия из строя при неправильном подключении, неисправной электросети, и/или плохого ухода за изделием.

Адреса сервис центров *М.видео-сервис*

МОСКВА, ООО "ТРАНССЕРВИС-95" ул. 2-я Карачаровская, д. 14А, стр. 9	тел.: (495) 744-01-10 (многоканальный)
С. ПЕТЕРБУРГ, ООО "ТРАНССЕРВИС-Петербург" Коломяжский пр-т, д. 10	тел.: (812) 449-81-11 (многоканальный)
ВОРОНЕЖ, ООО "ТРАНССЕРВИС-Воронеж" Ленинский пр-т, д. 160	тел.: (4732) 39-37-55 (многоканальный)
ЕКАТЕРИНБУРГ, ООО "ТРАНССЕРВИС-Екатирибург" ул. Студеньческая, д. 1а	тел.: (343) 264-62-77, 264-62-76, 264-62-73
КАЗАНЬ, ООО "Техновидеосервис" ул. Академика Глушко, д. 43	тел.: (843) 276-21-21 (многоканальный)
КРАСНОДАР, ООО "ТРАНССЕРВИС-Краснодар" ул. им. Селезнева, д. 204	тел.: (861) 227-36-63 (многоканальный)
Н. НОВГОРОД, ООО "ТРАНССЕРВИС-Н.Новгород" ул. Букетова, д. 3Б	тел.: (831) 465-71-85, 465-70-92
РОСТОВ-НА-ДОНУ, ООО "ТРАНССЕРВИС-Ростов" ул. Красноармейская, д. 157	тел.: (863) 266-56-54 (многоканальный)

РЯЗАНЬ, ООО "ТРАНССЕРВИС-Рязань" ул. Зубковой, д. 17а	тел.: (4912) 27-70-70 (многоканальный)
САМАРА, ООО "ТРАНССЕРВИС-САМАРА" пр-т Юных Пионеров, д. 122А	тел.: (846) 995-00-88, 951-16-45
САРАТОВ, ООО "ТРАНССЕРВИС-Саратов" ул. 3-я Дачная остановка ТД "ТЦ-Поволжье"	тел.: (8452) 55-43-63 (многоканальный)
ЧЕЛЯБИНСК, ООО "Электро-Н" пр-т Победы д. 302	тел.: (351) 264-00-84, 741-01-51



Производитель:

**Daewoo Electronics Manufacturing España, S.A.U.
C/Zurupitieta 27
Poligono Ind. De Jundiz
01115 Vitoria
Spain**

Поставщик:

**Baumatic International s.r.o.
Rybná 682/14
110 05 Praha 1
Czech Republic**

